

TBL 9
латунь

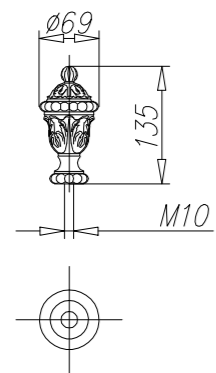

Серия "Рояль"
Вариант 3
Используемые элементы

TSL 2
латунь

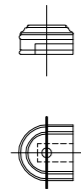

MCL 50P
латунь полированная

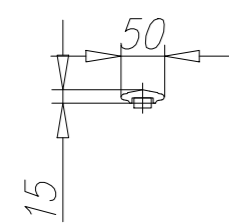

CSL 147
латунь

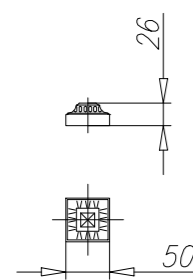

PL 140
латунь
стальные наконечники

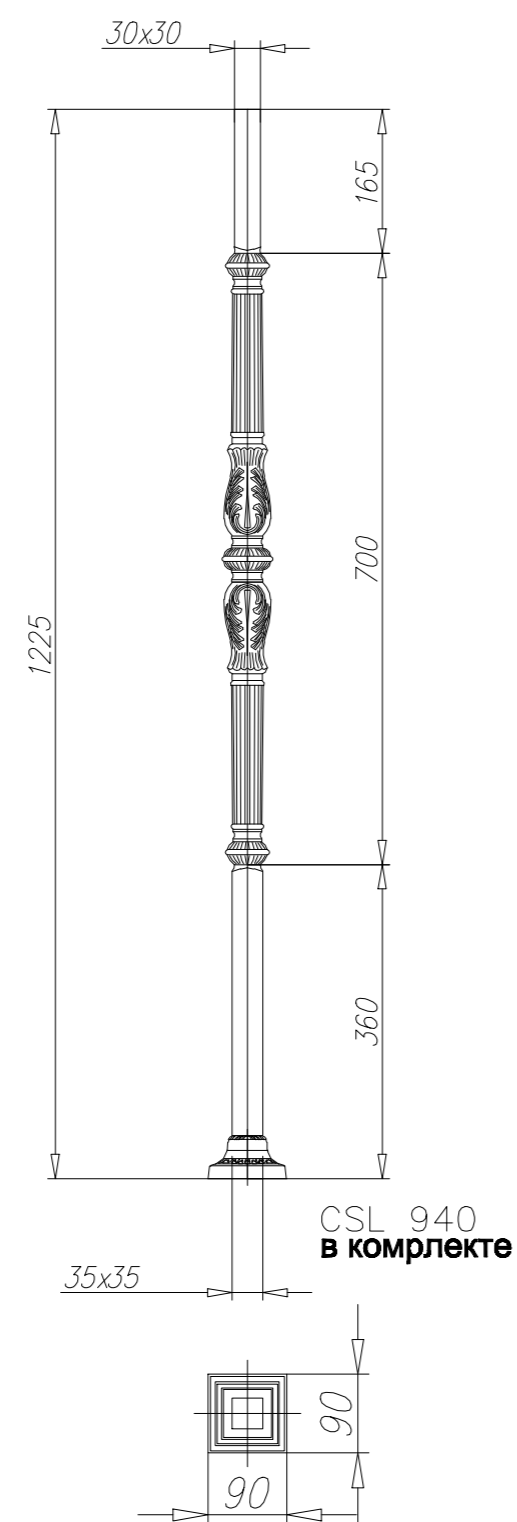

BL 147
латунь
стальные наконечники

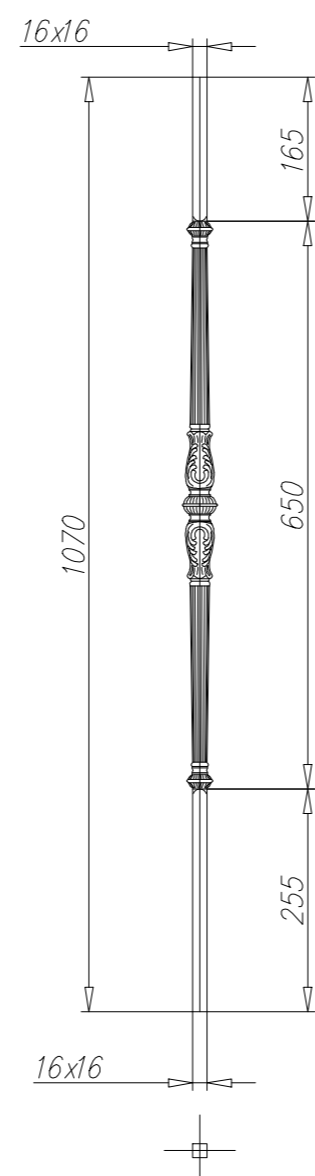

BL 145
латунь
стальные наконечники

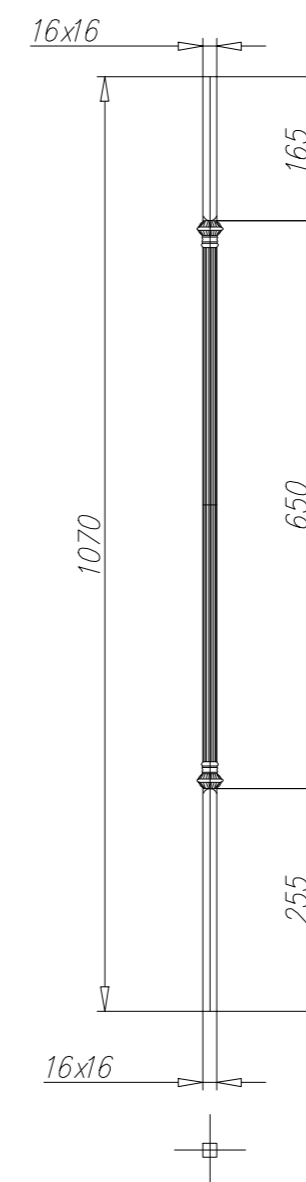

BL 148
латунь
стальные наконечники

